

# SCANDILUX

RU Холодильник / Руководство по эксплуатации

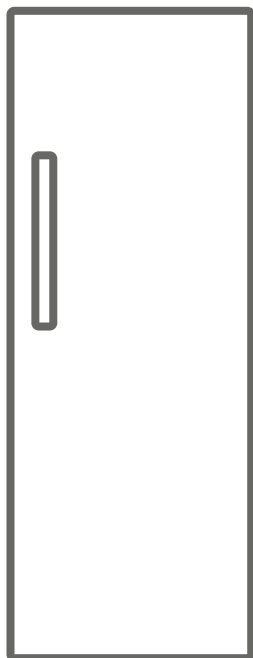

RBI524EZ

# СОДЕРЖАНИЕ

<b>ПЕРЕД ИСПОЛЬЗОВАНИЕМ ХОЛОДИЛЬНИКА.....</b>	<b>3</b>
Общие предостережения .....	3
Старые и неисправные холодильники .....	6
Установка и эксплуатация холодильника.....	7
До начала эксплуатации холодильника .....	8
<b>КОМПОНЕНТЫ ИЗДЕЛИЯ И ЕГО ОТДЕЛЕНИЙ .....</b>	<b>9</b>
<b>ИНФОРМАЦИЯ ОБ ИСПОЛЬЗОВАНИИ .....</b>	<b>10</b>
Панель управления.....	10
Кнопка установки температуры холодильного отделения10	
Индикатор сигнала тревоги .....	10
Режим интенсивного охлаждения .....	10
Настройки температуры холодильного отделения.....	11
Важные замечания о настройках температуры.....	11
Принадлежности .....	12
Диск регулирования свежести.....	12
<b>РАЗМЕЩЕНИЕ ПРОДУКТОВ В ХОЛОДИЛЬНИКЕ.....</b>	<b>13</b>
<b>ЧИСТКА И ТЕХНИЧЕСКОЕ ОБСЛУЖИВАНИЕ .....</b>	<b>14</b>
Размораживание .....	15
Замена светодиодной ленты.....	15
<b>ДОСТАВКА И ИЗМЕНЕНИЕ МЕСТА УСТАНОВКИ .....</b>	<b>16</b>
<b>ПРЕЖДЕ ЧЕМ ЗВОНИТЬ В СЛУЖБУ ПОСЛЕПРОДАЖНОГО ОБСЛУЖИВАНИЯ .....</b>	<b>17</b>
<b>РЕКОМЕНДАЦИИ ПО ЭНЕРГОСБЕРЕЖЕНИЮ .....</b>	<b>19</b>

## Общие предостережения

**ПРЕДУПРЕЖДЕНИЕ:** Необходимо исключить заграждение вентиляционных отверстий корпуса или внутренней структуры устройства.

**ПРЕДУПРЕЖДЕНИЕ:** Не использовать механические приборы или другие средства для ускорения процесса размораживания, помимо тех, которые рекомендованы производителем.

**ПРЕДУПРЕЖДЕНИЕ:** Не используйте электроприборы внутри камер для хранения продуктов устройства, за исключением случаев использования электроприборов, рекомендованных производителем.

**ПРЕДУПРЕЖДЕНИЕ:** Не повреждать контур хладагента.

**ПРЕДУПРЕЖДЕНИЕ:** Во избежание опасности, связанной с неустойчивостью устройства, необходимо его закрепить в соответствии с инструкциями.

**ПРЕДУПРЕЖДЕНИЕ:** При установке устройства не допускайте сдавливания и повреждения кабеля питания.

**ПРЕДУПРЕЖДЕНИЕ:** Не устанавливайте переноски с электрическими розетками или портативные источники питания позади устройства.



Символ ISO 7010 W021

Предупреждение: Существует опасность возникновения пожара из-за наличия горючих материалов

- Если модель содержит R600a (смотри хладагент, указанный на заводской табличке), природный газ изобутан, то необходимо помнить, что он безвреден для окружающей среды, но является горючим веществом. При транспортировке и установке устройства необходимо позаботиться, чтобы ни один из компонентов системы охлаждения не был поврежден. В случае

повреждения необходимо избегать открытого пламени или источников воспламенения и проветрить комнату в течении нескольких минут.

- Не храните в данном устройстве взрывоопасные вещества, такие, как аэрозольные баллончики с легковоспламеняющимся распыляющим веществом,
- Данное устройство предназначено для использования в домашнем хозяйстве и для похожего применения:
  - на кухнях для персонала в магазинах, офисах и при других рабочих условиях.
  - в жилых домах на ферме и клиентами в гостиницах, отелях и в жилых помещениях другого вида.
  - в заведениях типа «постель и завтрак».
  - в местах общественного питания и для аналогичных применений, не связанных с продажами.
- Если розетка не будет подходить к штепселю морозильной камеры, ее необходимо будет заменить, обратившись к производителю, сервисному агенту или аналогичным квалифицированным лицам во избежание опасности.
- К шнуру питания устройства присоединена штепсельная вилка со специальным заземлением. Данный штепсель должен использоваться со специально заземленной розеткой (16 ампер).. Если у вас дома такая розетка отсутствует, обратитесь к квалифицированному электрику для ее установки.
- Данное устройство может использоваться детьми старше 8 лет и лицами с ограниченными физическими, сенсорными или умственными возможностями, или с отсутствием опыта и знаний при осуществлении надзора или инструктировании по использованию безопасным способом при понимании ими

существующей опасности. Дети не должны играть с устройством. Чистка и обслуживание пользователей не должны осуществляться детьми без надзора.

- Если шнур питания поврежден, он должен быть заменен квалифицированными лицами во избежание опасности.
- Этот прибор не предназначен для использования на высоте более 2000 м над уровнем моря.

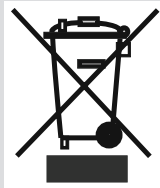

### Старые и неисправные холодильники

- Если ваш старый холодильник оснащен замком, сломайте или демонтируйте его, прежде чем отправлять прибор на утилизацию, поскольку дети могут забраться в камеру и закрыться внутри.
- Старые холодильники и морозильные камеры содержат изоляционный материал и хладагент с хлорфторуглеродами. При их утилизации не допускайте загрязнения окружающей среды.

Уточните у местных властей способ утилизации электрического и электронного оборудования для повторного использования, переработки и восстановления.

### Примечания

- Перед установкой и использованием прибора внимательно ознакомьтесь с руководством по эксплуатации. Мы не несем ответственности за повреждения и ущерб, которые возникают вследствие неправильного использования.
- Следуйте инструкции, а также указаниям в руководстве по эксплуатации. Храните это руководство в надежном месте, чтобы использовать для решения проблем, которые могут возникнуть в будущем.
- Прибор разработан для внутренней установки и может использоваться только в жилых помещениях для заданных целей. Он не подходит для коммерческого или общего использования. Такое использование приведет к потере гарантии. Наша компания не будет нести ответственности за потенциальные убытки.
- Этот бытовой прибор произведен для использования в жилых помещениях и предназначен исключительно для охлаждения/хранения продуктов. Он не подходит для коммерческого или общего пользования и/или для хранения веществ, не относящихся к пищевым продуктам. Наша компания не будет нести ответственность за убытки, возникшие в противном случае.

### Предупреждения относительно безопасного пользования

- Держите вентиляционные площади холодильника открытыми. Не повреждайте схему циркуляции холодильного агента Вашего холодильника.
- Не применяйте штепсельную розетку с разветвителем или удлинитель.
- Не подключайте холодильник к поврежденной, оборванной

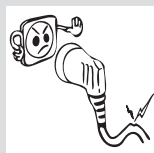

или старой штепсельной вилке.

- Не тяните, не сгибайте и не повреждайте шнур.



- Этот холодильник предназначен для использования взрослыми, не позволяйте детям играть с ним или виснуть на дверке.
- Не подключайте и не выключайте холодильник из штепсельной розетки влажными руками для предотвращения поражения электротоком!
- В целях безопасности, не храните взрывчатый или легковоспламеняющийся материал в холодильнике. Храните напитки с высоким содержанием алкоголя в морозильной камере в вертикальном положении, плотно закрыв горлышко бутылки.
- Не покрывайте корпус или верх холодильника отделкой. Это негативно повлияет на качество работы холодильника.
- Закрепите комплектующие в холодильнике во время транспортировки во избежание их повреждения.
- Не пользуйтесь переходником для вилки



## Установка и эксплуатация холодильника

- Перед подключением кабеля электропитания, убедитесь, что значение напряжения, указанное на табличке с техническими характеристиками, соответствует величине напряжения электрической сети Вашего дома.
- Рабочее напряжение морозильной камеры составляет 220-240 В при частоте 50 Гц.
- Мы не несем ответственности за какой-либо ущерб, причиненный в результате использования устройства без заземления.
- Поместите холодильник в такое место, которое исключает попадание прямых солнечных лучей..
- Холодильник должен находиться минимум в 50 см от кухонных плит, духовок и спиралей обогревателей, а также на расстоянии минимум 5 см от электропечей.
- Оно ни при каких обстоятельствах не должно использоваться на открытом воздухе или оставляться под дождем.



- Придайте разделители пластиковых стенок к конденсатору в задней части холодильника с тем, чтобы предотвратить его соприкосновение со стенкой для достижения высоких эксплуатационных характеристик.
- Когда Ваш холодильник находится рядом с морозильным аппаратом для глубокого замораживания, между ними должно быть, по крайней мере, 2 см для предотвращения влаги на поверхности. Не ставьте ничего на холодильник. Установите его в подходящем месте так, чтобы оставался зазор, по крайней мере, в 15 см с верхней стороны.
- В случае размещения холодильника вблизи кухонных шкафов, расстояние от них должно составлять не менее 2 см.
- Регулируемые передние опоры необходимо установить на соответствующей высоте, чтобы обеспечить устойчивость и правильную работу холодильника. Можно отрегулировать опоры, поворачивая их по часовой стрелке (или в противоположном направлении). Регулировку необходимо выполнить до помещения продуктов в холодильник.
- Перед началом использования холодильника протрите все его части теплой водой с добавлением чайной ложки соды, а затем сполосните чистой водой и высушите. После очистки установите все части на место.

#### До начала эксплуатации холодильника

- При использовании холодильника в первый раз или после его транспортировки, держите холодильник в вертикальном положении в течение 3 часов, а затем подсоедините для достижения эффективной работы. В противном случае, Вы можете повредить компрессор.
- При использовании в первый раз холодильник может иметь запах; после начала охлаждения запах выветрится.

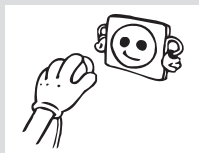



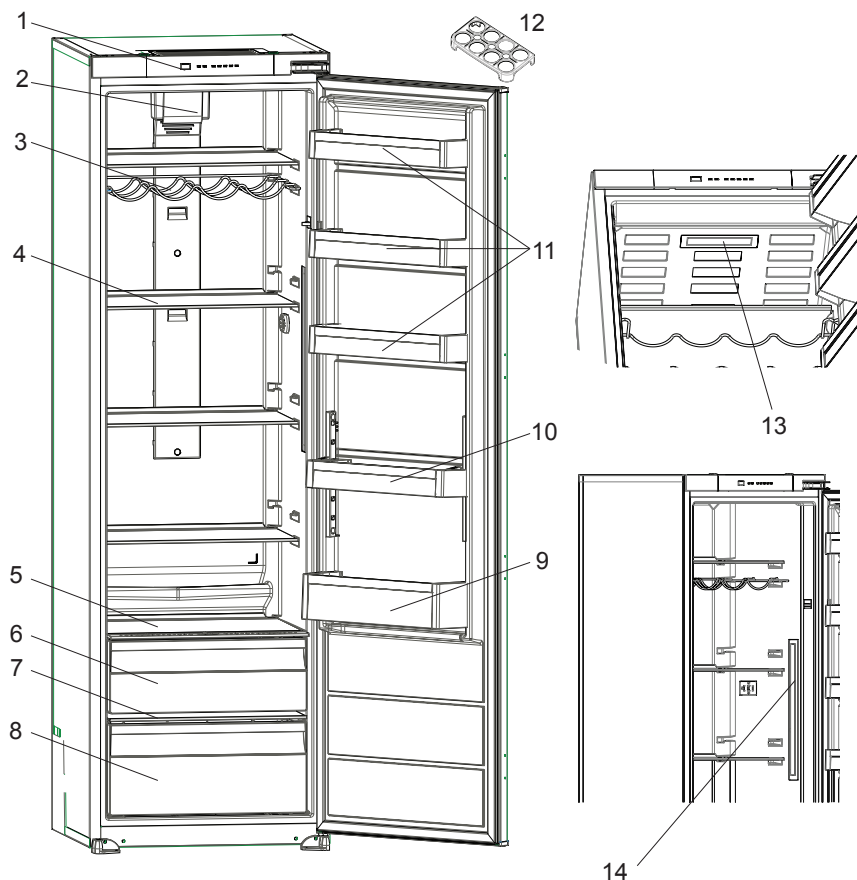

Данный документ предоставляется только для информации о компонентах устройства. Компоненты зависят от модели устройства.

- |  |  |
|--|--|
| <p>1. Панель управления</p> <p>2. Турбовентилятор</p> <p>3. Полка для вин</p> <p>4. Полки холодильника</p> <p>5. Крышка верхнего контейнера для фруктов и овощей</p> <p>6. Верхний контейнер для фруктов и овощей</p> <p>7. Крышка нижнего контейнера для фруктов и овощей</p> | <p>8. Нижний контейнер для фруктов и овощей</p> <p>9. Полка для бутылок</p> <p>10. Дверная полка (регулируемая дверная полка *)</p> <p>11. Дверная полка</p> <p>12. Подставка для яиц</p> <p>13. Верхняя светодиодная лента *</p> <p>14. Левая/правая светодиодная лента *</p> |
|--|--|

\* В некоторых моделях

## Панель управления

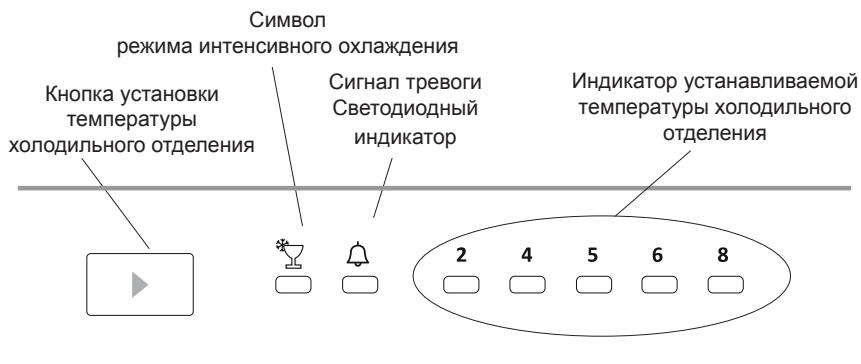

### Кнопка установки температуры холодильного отделения

С помощью этой кнопки можно задать температуру в холодильном отделении. Чтобы установить нужное значение, нажмите кнопку. Кроме того, этой кнопкой включается режим интенсивного охлаждения.

### Индикатор сигнала тревоги

При возникновении проблем в холодильнике индикатор сигнала тревоги будет гореть красным цветом

### Режим интенсивного охлаждения

#### Когда он применяется?

- Для охлаждения большого количества продуктов.
- Для охлаждения продуктов быстрого приготовления.
- Для быстрого охлаждения продуктов.
- Для хранения сезонных продуктов в течение длительного времени.

#### Как им пользоваться?

- Нажимайте кнопку установки температуры, пока не загорится индикатор интенсивного охлаждения.
- Индикатор интенсивного охлаждения будет светиться всегда, пока включен данный режим.
- Для обеспечения оптимальной производительности прибора при максимальной мощности холодильной камеры активируйте режим интенсивного охлаждения на 6 часов до того, как положите свежие продукты в холодильник.

#### Во время этого режима:

При нажатии кнопки установки температуры режим будет отменен, температура установится в значение 2.

**Примечание.** Режим интенсивного охлаждения автоматически отключится через 6 часов или когда температура датчика температуры охлаждения упадет ниже 2 °С.

## Настройки температуры холодильного отделения

- Начальная температура установки 5 °С.
- Нажмите кнопку установки температуры холодильного отделения один раз.
- При каждом нажатии кнопки температура будет увеличиваться. (2 °С, 4 °С, 5 °С, 6 °С, 8 °С, интенсивное охлаждение)
- Если вы продолжите нажимать кнопку установки температуры холодильного отделения, засветится символ интенсивной заморозки, и если в течение 3 секунд не нажимать кнопку, будет вспыхивать индикатор интенсивного охлаждения.
- Если нажать и удерживать кнопку, произойдет переустановка в последнее значение температуры.

## Важные замечания о настройках температуры

- Не начинайте выполнение следующей настройки, пока не завершите уже начатую.
- Настройку температуры производят в зависимости от частоты открывания дверей, количества хранимых внутри продуктов и температуры в помещении.
- Чтобы полностью охладиться после подключения к электросети, холодильник должен без перерыва проработать около 24 часов (в зависимости от температуры окружающей среды).
- В этот период как можно реже открывайте дверцы холодильника и не загружайте в него слишком много продуктов.
- Чтобы предотвратить повреждение компрессора холодильника при отключении и повторном включении или при перебоях электропитания, используется функция 5-минутной задержки. Холодильник начинает работать в нормальном режиме через 5 минут.
- Холодильник предназначен для эксплуатации в диапазоне температур окружающей среды, указанном в стандартах, согласно климатическому классу на этикетке. В целях эффективности охлаждения использование холодильника за пределами указанного диапазона не рекомендуется.
- Данное изделие предназначено для использования при температуре окружающей среды от 10 до 38 °С.

Климатический класс	Температура окружающей среды, °С
T	От 16 до 43 °С
ST	От 16 до 38 °С
N	От 16 до 32 °С
SN	От 10 до 32 °С

## Принадлежности

### Диск регулирования свежести

Если регулятор влажности установить в закрытое положение, свежие фрукты и овощи будут храниться дольше.

В случае, когда отделение для фруктов и овощей заполнено до отказа, диск регулирования свежести, расположенный на передней стенке контейнера, следует открыть. Благодаря этому будет регулироваться воздух и уровень влажности в контейнере, срок годности продуктов увеличится.

При появлении конденсации на стеклянной полке регулятор влажности следует установить в открытое положение.

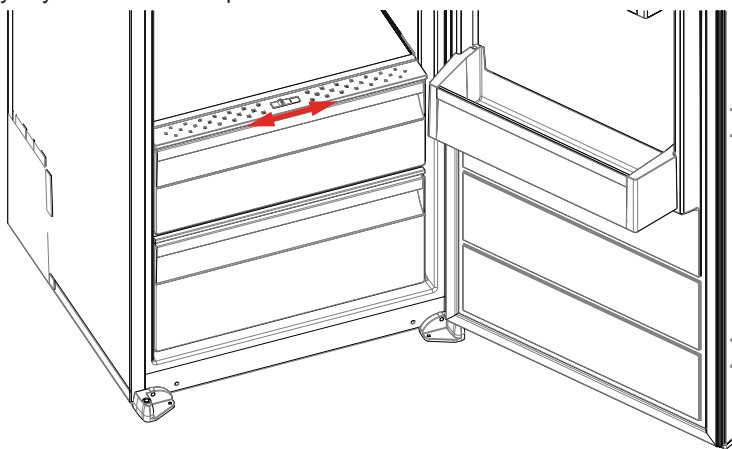

- Для снижения влажности и, соответственно, образования льда никогда не ставьте в холодильник жидкости в открытой посуде. Иней и лед скапливаются в наиболее холодных частях испарителя; со временем это потребует более частого размораживания.
- Никогда не ставьте в холодильник теплые продукты. Теплые продукты следует охладить при комнатной температуре и разместить в холодильнике, обеспечив необходимую циркуляцию воздуха.
- Ничто не должно прикасаться к задней стенке, поскольку это может вызвать намораживание, и упаковка может прилипнуть к задней стенке. Не открывайте дверцу холодильника слишком часто.
- Поместите мясо и очищенную рыбу (завернутые в упаковку или листы пластика), которые вы будете использовать в течение 1-2 дней, в нижнюю секцию холодильника (над контейнером для фруктов и овощей), так как это наиболее холодное отделение с лучшими условиями хранения.
- Фрукты и овощи можно поместить в соответствующий контейнер без упаковки.

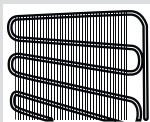
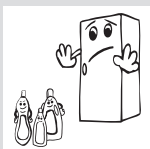
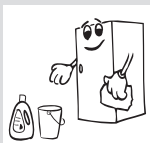
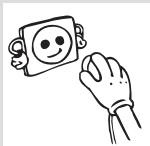

- Убедитесь, что Вы отключили холодильник от сети перед его очисткой
- Не допускается чистка холодильника путем выливания на него воды.
- Вы можете протереть внутренние и внешние стороны мягкой тканью или губкой с использованием теплой мыльной воды
- Каждую деталь следует очистить мыльной водой отдельно. Ни в коем случае не мыть детали в стиральной машине
- Никогда не используйте для очистки холодильника воспламеняющийся, взрывчатый или корродирующий материал, такой как растворитель, газ или кислота

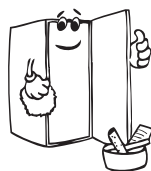

**Убедитесь, что Вы выключили холодильник из сети при его очистке.**

## Размораживание

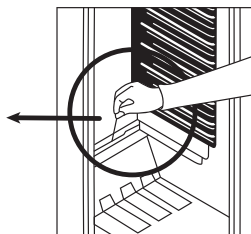
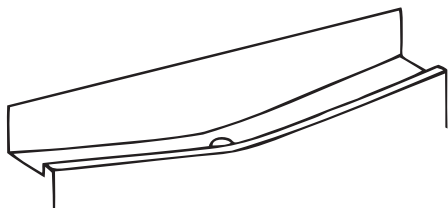

- Размораживание производится полностью автоматически во время работы холодильника. Вода после размораживания собирается в испарительном поддоне и испаряется автоматически.
- Периодически необходимо проводить очистку испарительного поддона и сливного отверстия талой воды при помощи пробки для спуска талой воды, чтобы предотвратить застой воды в нижней части холодильника и дать ей стечь.
- Вы также можете налить  $\frac{1}{2}$  стакана воды в сливное отверстие, чтобы очистить его внутреннюю часть

## Замена светодиодной ленты

В морозильной камере для освещения используется 1 или 2 светодиодных ленты. Обратитесь к специалисту по обслуживанию.

**Примечание.** Количество и место расположения светодиодных лент зависит от модели.

**!!! В некоторых моделях освещение может отсутствовать.**

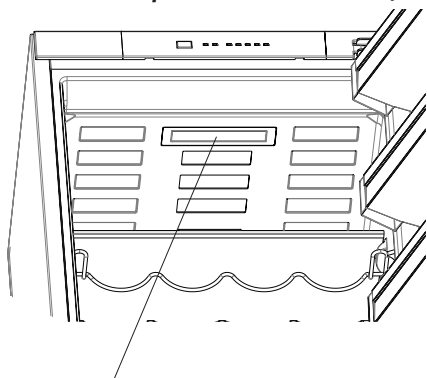

Верхняя светодиодная лента  
(в некоторых моделях)

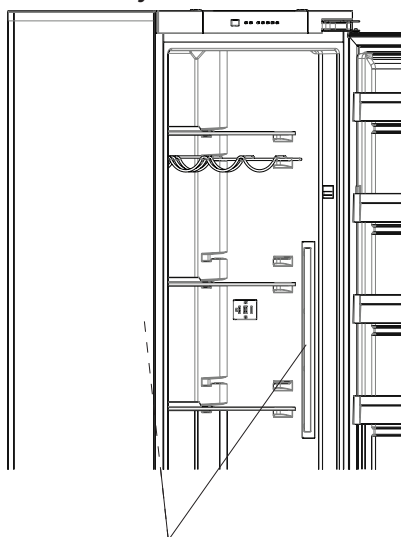

Левая/правая светодиодная лента (В некоторых моделях)

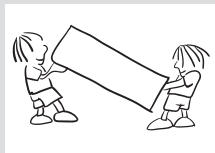

- Для повторной транспортировки можно хранить оригинальную упаковку и пенопласт (по желанию).
- Закрепите холодильник с помощью упаковки, багажной ленты или прочного троса и следуйте инструкциям по транспортировке на упаковке при последующей транспортировке.
- При перестановке или последующей транспортировке удалите съемные части (полки, приспособления, ящики для фруктов и овощей, и т.п.) или зафиксируйте их внутри холодильника с помощью лент для предотвращения ударов.

*Переносите холодильник в вертикальном положении.*



Если холодильник работает со сбоями, неисправность может быть незначительной, поэтому, прежде чем обращаться к электротехнику, проверьте следующее, чтобы сэкономить время и деньги.

Включается светодиодный индикатор сигнала тревоги	КОД НЕИСПРАВНОСТИ	ПРИЧИНА	РЕШЕНИЕ
	<p>«Предупреждение о неисправности»</p>	<p>Один или несколько компонентов вышли из строя, либо возникла неполадка в процессе охлаждения.</p> <p>Это первое включение устройства или включение после отсутствия электроэнергии дольше 1 часа.</p>	<p>Проверьте, открыта ли дверь, и выясните, прошел ли уже 1 час с начала работы устройства. Если дверь не открыта и устройство работает уже дольше 1 часа, как можно скорее обратитесь в сервисный центр.</p>

## Что делать, если холодильник не работает;

### Проверьте следующее:

- не отсутствует ли электроэнергия;
- не выключен ли общий выключатель сети питания в вашем доме.
- подходит ли розетка сети питания; чтобы это проверить, включите в эту розетку другой заведомо исправный электроприбор.

## Что делать, если холодильник работает плохо;

### Проверьте следующее:

- не перегружен ли холодильник;
- температуры холодильного отделения установлена в значение 2;
- плотно ли закрыта дверь;
- нет ли пыли на конденсаторе;
- имеется ли достаточное пространство вокруг задней и боковых стенок.

## Холодильник работает слишком шумно

### Нормальные шумы

#### Потрескивание (льда)

- Во время автоматического размораживания.
- При охлаждении или нагревании прибора (в связи с расширением материалов, входящих в состав прибора).

**Короткое потрескивание** Слышно, когда термостат включает или выключает компрессор.

**Шум компрессора Обычный шум мотора.** Этот шум означает, что

компрессор работает нормально. Некоторое время после запуска компрессор может издавать более громкий шум.

**Бурление и всплески** Эти шумы вызваны течением хладагента по трубам системы.

**Шум текущей воды** Такой шум обычно вызывает вода, стекающая в испарительный контейнер при размораживании. Этот шум возникает во время размораживания.

**Шум потока воздуха:** Обычный шум вентиляции. Этот шум создается в холодильниках во время нормальной работы системы за счет циркуляции воздуха.

### **Края морозильной камеры, к которым прилегает дверь, теплые**

Поверхность, к которой прилегает дверь, может нагреться в процессе работы компрессора, особенно летом (в жаркую погоду). Это нормально.

### **Скопление влаги внутри холодильника**

- Надлежащим ли образом упакованы продукты? Просушивались ли контейнеры перед размещением в холодильнике?
- Часто ли открывалась дверца холодильника? Во время открывания дверцы влага из помещения попадает внутрь холодильника. Влага скапливается быстрее, если вы часто открываете дверцу холодильника, особенно, если в помещении высокий уровень влажности.

### **Если дверца плохо открывается и закрывается, проверьте следующее**

- Не препятствуют ли закрыванию дверцы упакованные продукты?
- Правильно ли установлены отсеки, полки и ящики?
- В каком состоянии дверные соединения (сломаны, изношены)?
- Стоит ли холодильник на ровной поверхности?

### **Рекомендации**

- Для полного отключения холодильника отсоедините его от розетки сети питания (для чистки и оставления с открытой дверцей).

1. Устанавливайте прибор в прохладном, хорошо проветриваемом помещении, в месте, не подвергающемся воздействию прямых солнечных лучей, вдали от источников тепла (радиатора, печи и т. п.). В противном случае воспользуйтесь теплоизоляционными панелями.
2. Горячие блюда и напитки следует остужать за пределами холодильника.
3. Накрывайте напитки или другие жидкости при помещении их в холодильник. В противном случае в холодильнике повысится влажность. В результате время охлаждения возрастет. Кроме того, закрывая напитки и другие жидкости, вы сохраняете их вкус и запах.
4. Старайтесь не открывать двери в течение длительного времени или слишком часто, так как теплый воздух будет попадать в шкаф и вызывать частое нежелательное переключение компрессора.
5. Крышки отделений холодильника, имеющих различную температуру (контейнер для фруктов и овощей, охладителя и т. д.), должны быть закрыты.
6. Уплотнение дверцы должно быть чистым и гибким. Если уплотнение износилось, замените его.

**Произведено в Турции**

**Производитель:**

«Вестель Беяз Ешья Санайи,  
Ве Тиджарет А.С.»

Адрес: Организе Санайи Болгеси  
45030 Маниса / ТУРЦИЯ  
Тел: (+90) 236 226 30 00

**Импортер :**

ООО «Вестел - СНГ»  
601655 г. Александров  
Владимирская обл.,  
ул. Гагарина д.16  
Тел: (495) 956 82 30

Дата производства указана на этикетке на изделии, а также обозначена на коробке в коде продукта в виде четырех цифр в рамке, где первые две цифры обозначают год производства, вторые две цифры обозначают месяц производства.



52295031

